

# ALL LED TAIL LAMP

## オールLEDテールランプ for 10系 COROLLA CROSS

### 取付・取扱説明書

このたびは、カローラクロス用オールLEDテールランプをお買い上げ頂き、誠にありがとうございます。本書は自動車整備技能検定取得者の方を対象に記述してあります。製品の取り扱い・取り付けには、自動車に関し正しい技術・知識を要します。取り付けに関しましては、自動車整備工場やプロショップにてご依頼下さい。本製品の内用及び付属部品は、改良のため予告なく変更する場合がございます。予めご了承ください。

### 取付・使用上の注意

#### [免責事項]

- ・本書記載の指示を無視した使用により発生した事故・損害等に関しまして当社は賠償の責を一切負いかねます。
- ・当製品を取り付け使用し、当製品以外の部品に不具合が発生しても当社製品以外の部品の保証は一切責任を負いかねます。
- ・商品を加工・破損等された場合は、保証の対象外となります。

#### [取付に関して]

- ・交換作業の際は、バッテリーのマイナス端子を取り外し、5分以上経過してから行ってください。
- ・換手順を誤りますと、大変危険です。必ずお車の状態、製品を確認したうえで行ってください。
- ・作業は必ずプロショップ、整備工場にて行ってください。
- ・本製品の分解・改造は行わないでください。
- ・車両、本製品への傷防止の為、作業前に各部養生を行ってください。
- ・年式、グレード等により本書と異なる場合は、整備解説書等をご参考の上作業をしてください。
- ・コネクタ部には水滴、塩分、ホコリなどが付着しないようご注意ください。

#### [保証に関して]

- ・本製品の保証はLEDの点灯不良のみとなります。寒暖差による曇り、結露など水分の混入等は保証対象外となりますので、点灯確認をおこなって頂き、コーキング等による防水対策を行って頂きますことをお願いいたします。高圧洗浄機等、強い水勢による洗車は行わないでください。

# セット内容

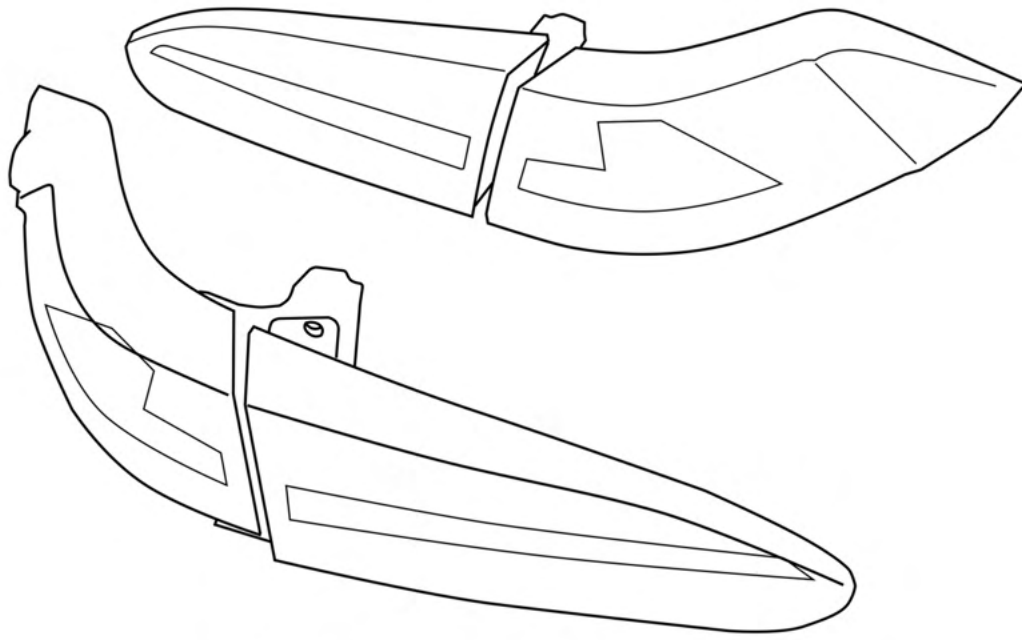

テールランプ本体(4ピース)

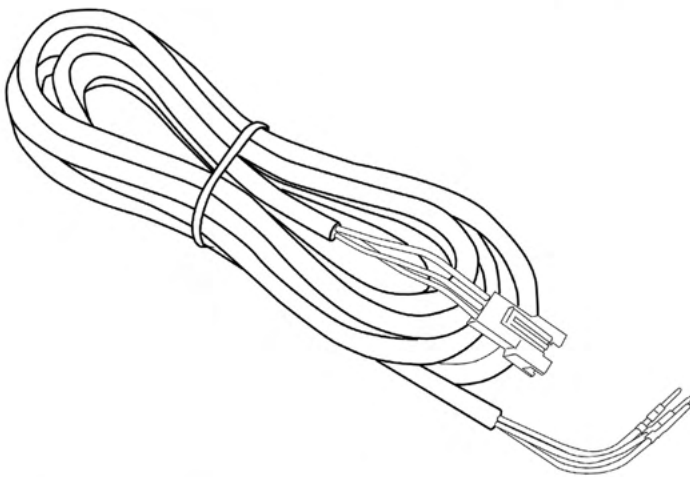

テールランプ用ハーネス(2本)

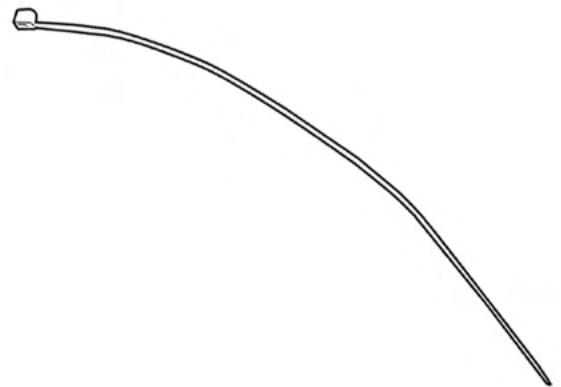

結束バンド(4本)

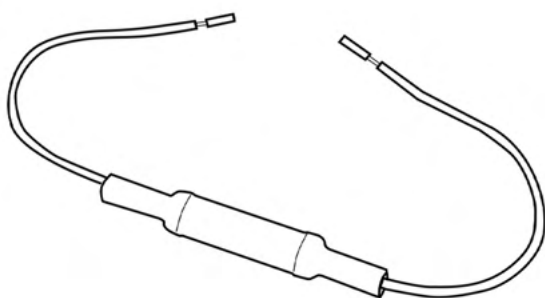

ブレーキ警告灯対策抵抗

本品はブレーキ点灯時に警告灯が点灯してしまう場合にのみご使用ください。

## 【取付位置】

外側テールランプのブレーキ線の赤色配線に割り込み接続します。

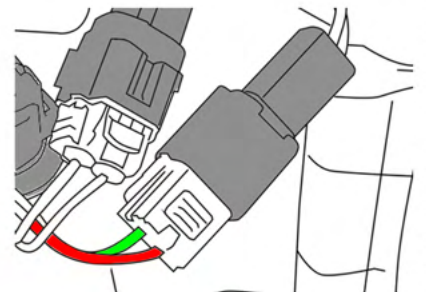

# 各機能切り替え方法

本製品にはウインカーの点灯パターン(点滅⇄シーケンシャル)と、オープニング機能のON/OFF、リセット機能がございます。各機能の切り替え方法は下記の通りです。

## オープニング機能のON/OFF

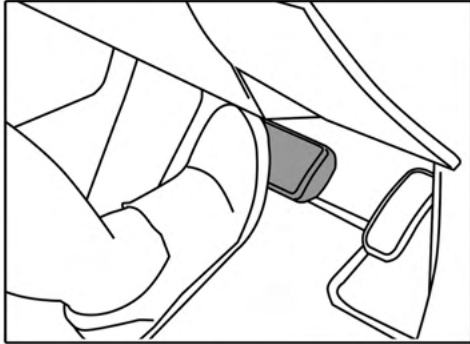

①エンジンOFFの状態ではブレーキを踏む込む



②スイッチを素早く3回ON/OFFする

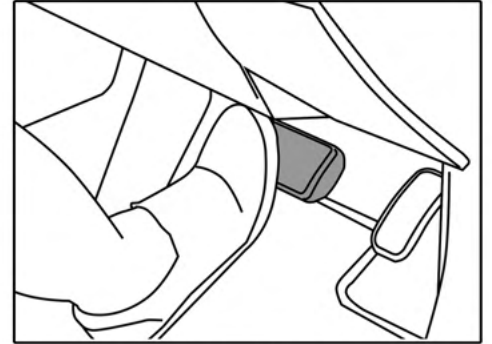

③ブレーキを5秒以上保持してから足を離す

## ウインカー点灯パターンの切り替え

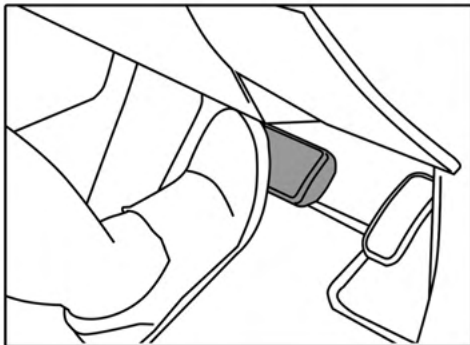

①エンジンOFFの状態ではブレーキを踏む込む



②スイッチを素早く5回ON/OFFする

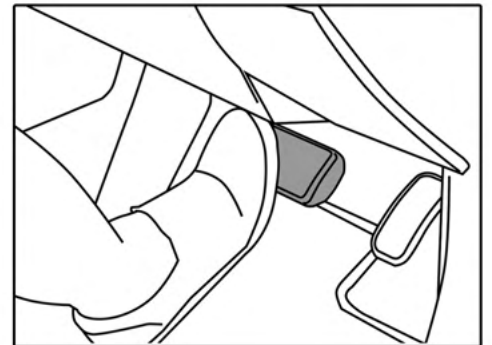

③ブレーキを5秒以上保持してから足を離す

## リセット機能 (左右の動きがずれた場合などに使用)

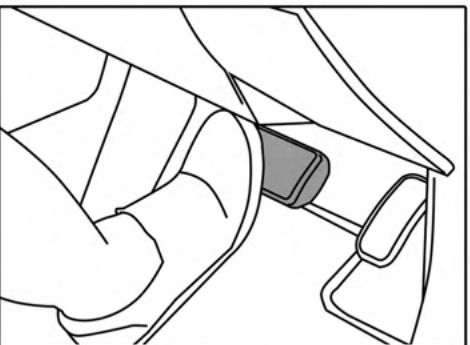

①エンジンOFFの状態ではブレーキを踏む込む



②スイッチを素早く7回ON/OFFする

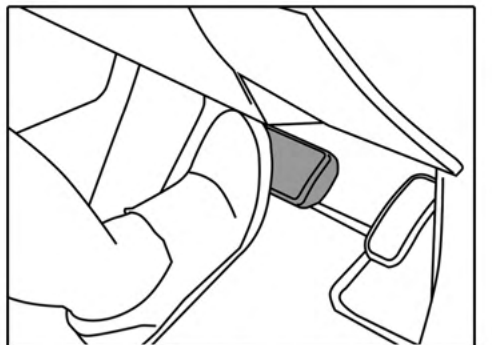

③ブレーキを5秒以上保持してから足を離す

### 【注意事項】

スイッチの切り替えが早すぎる・遅すぎる場合、正常に切り替えができない場合がございます。切り替え後は点灯パターンの切り替えができていないかをご確認ください。

# 取り付け手順

①外側テールランプのボルト2本を取り外します。

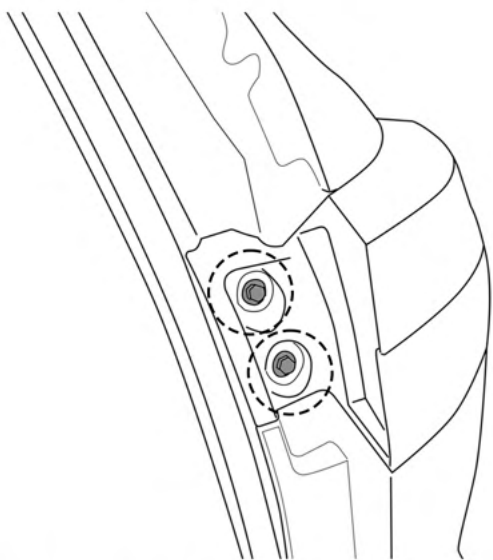

②ランプ周辺を養生テープで保護し、後方へランプを引き抜きます。

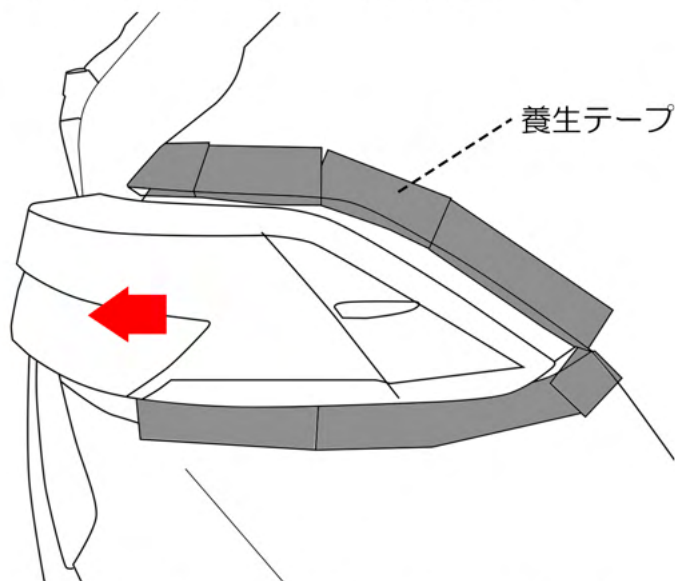

③ランプ裏の配線、ソケットを取り外します。ウインカーはバルブごと取り外します。

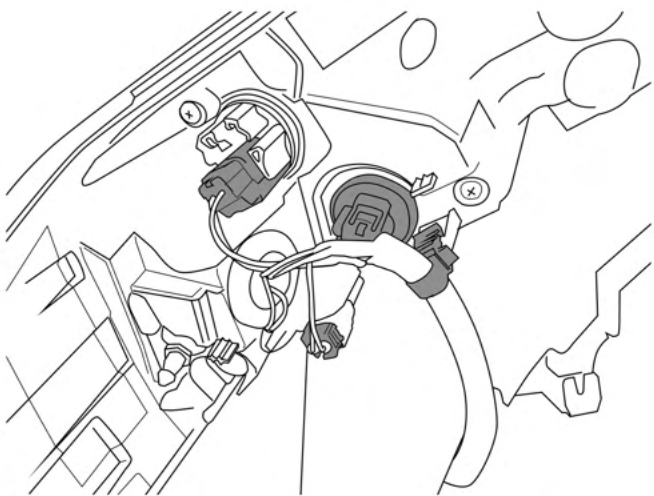

④トランク内のフロアカバーを外し、中央のトレイを取り外します。

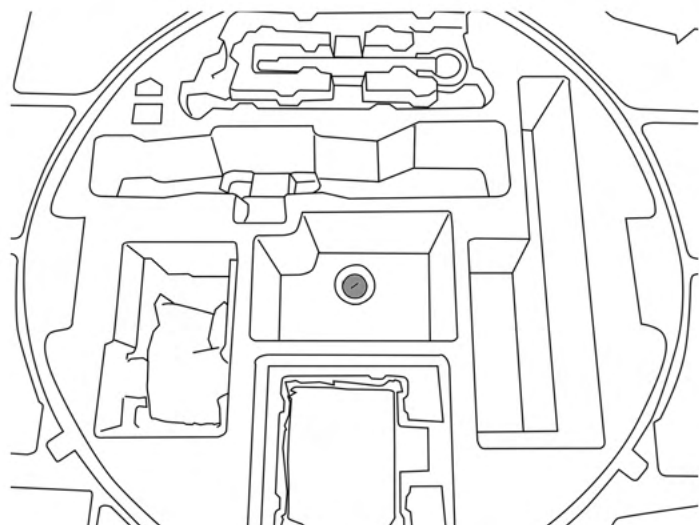

⑤トレイの左右にあるカバーを取り外します。

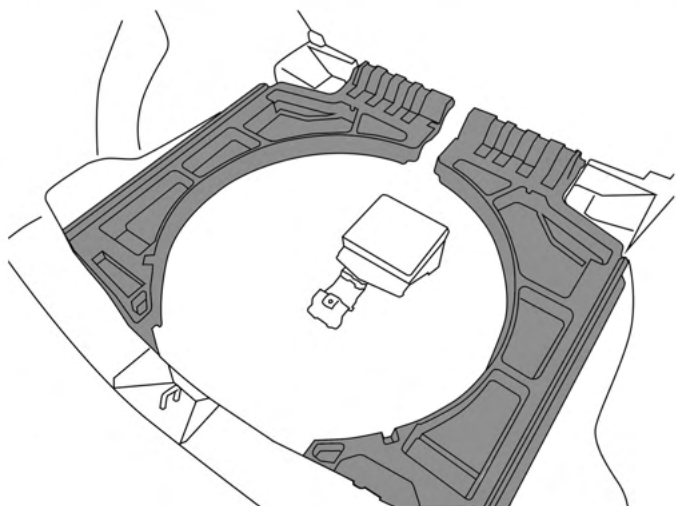

⑥2カ所のフックを取り外し、スカッフプレートを持ち上げ取り外します。

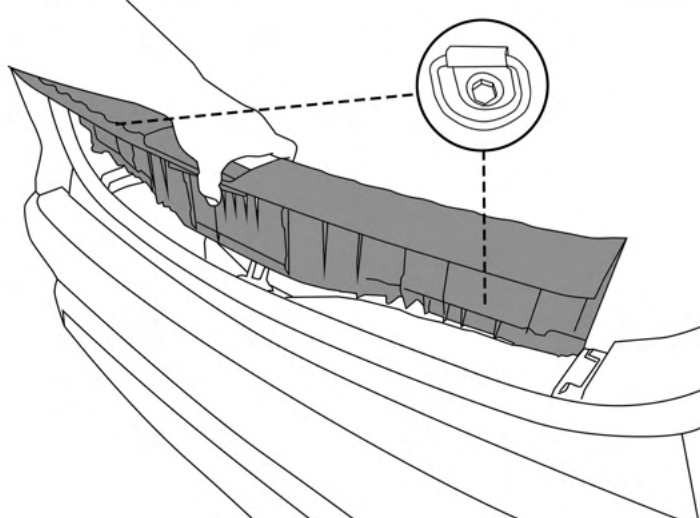

# 取り付け手順

⑦プッシュリベットを取り外し、トリムの手前側を浮かせた状態にします。

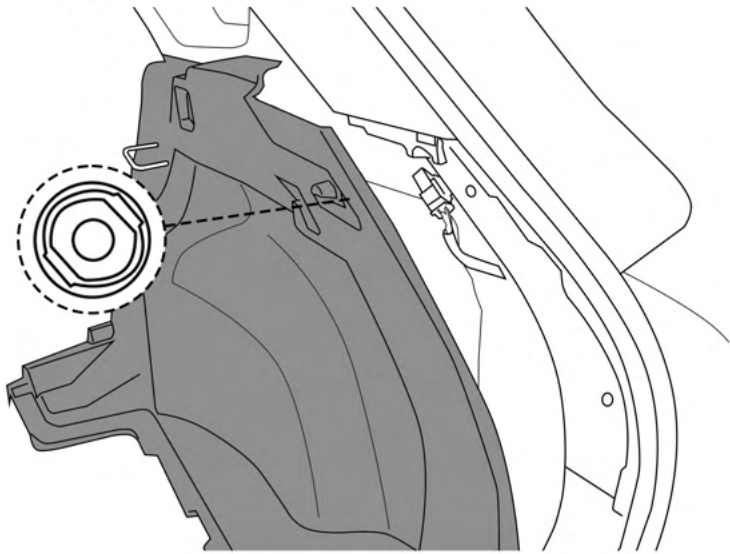

⑧バックドアトリムを①～③の順で取り外し、ルーフ側プッシュリベット3か所も取り外します。

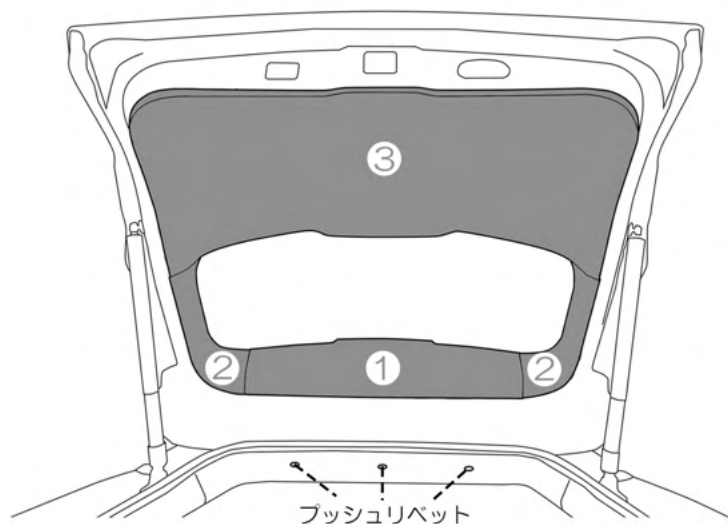

⑨付属品のテールランプ用ハーネスを外側テールから内側テールまで取り回します。外側テールランプのグロメット(防水ゴムカバー)のテーピングをほどき、ハーネスの端子側から、リアゲート上部のジャバラ内を介して、内側テールの裏側まで純正の配線を伝うように通します。

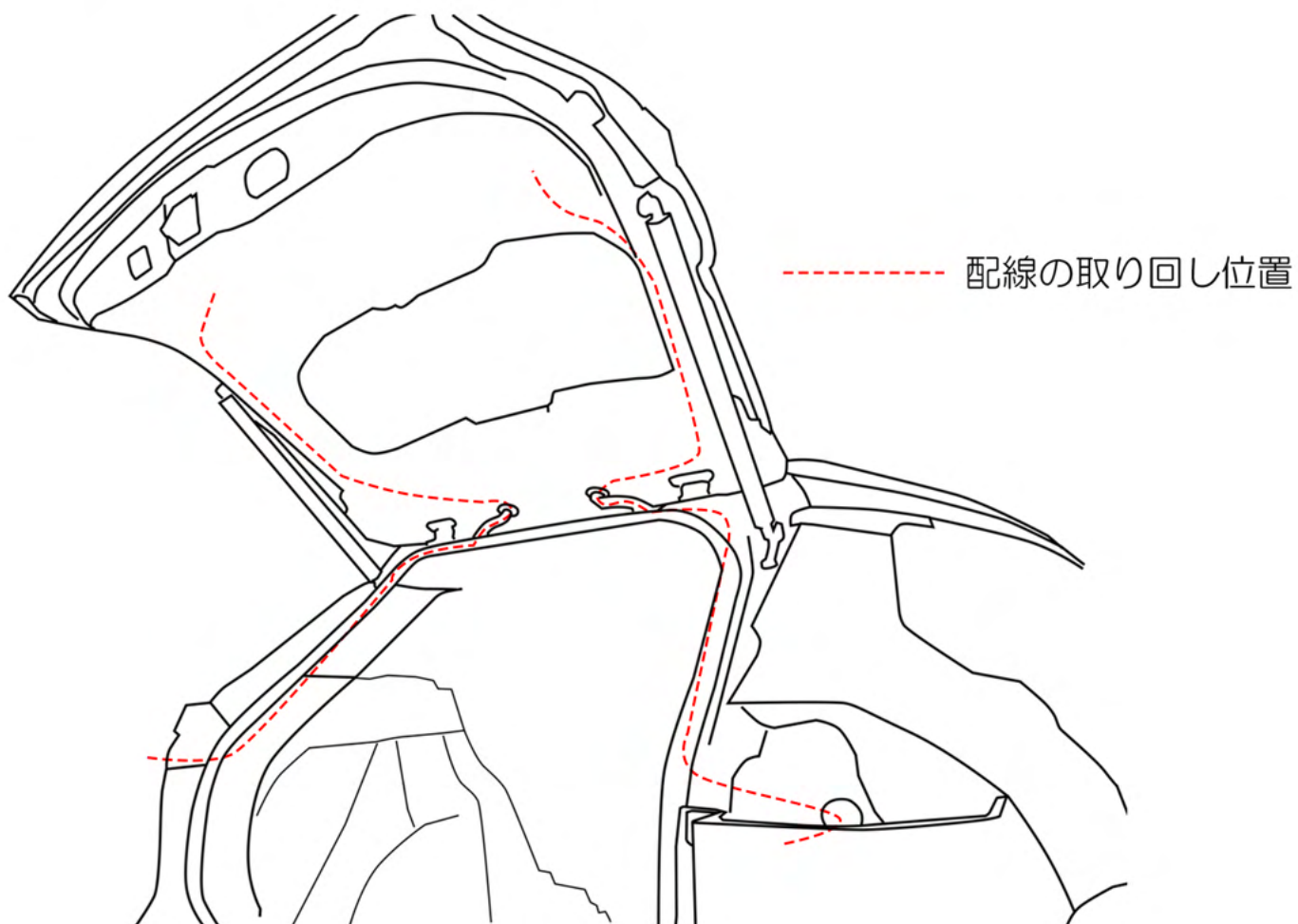

# 取り付け手順

⑩内側テールを固定するナット3か所と、カプラー。2カ所を取り外します。バックランプはバルブごと取り外します。

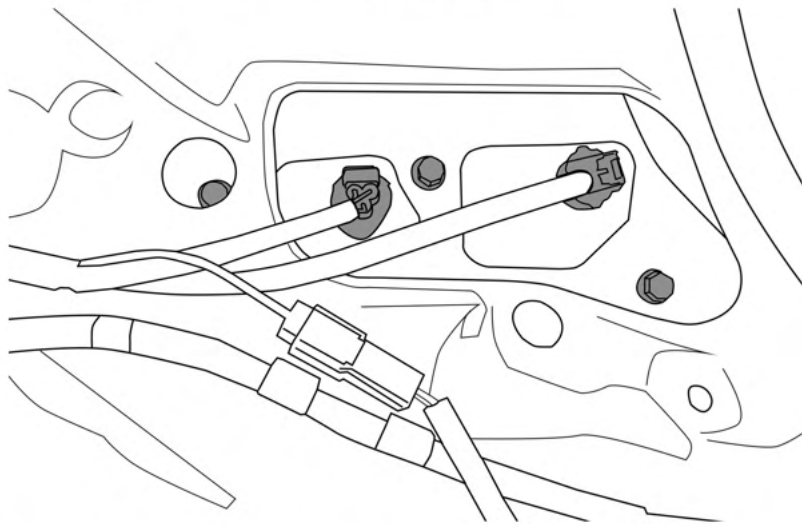

⑪ランプ周辺を養生テープで保護し、ランプを引き抜きます。逆の手順で本製品をお取り付けください。

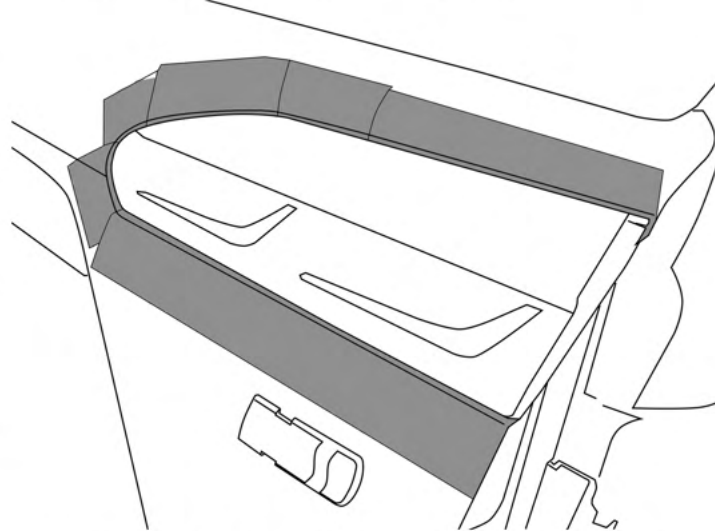

⑫製品側のコネクター、ソケットを装着します。バックランプは極性があります。アース側配線色の向きにご注意ください。ソケットは製品本体に固定をしてください。

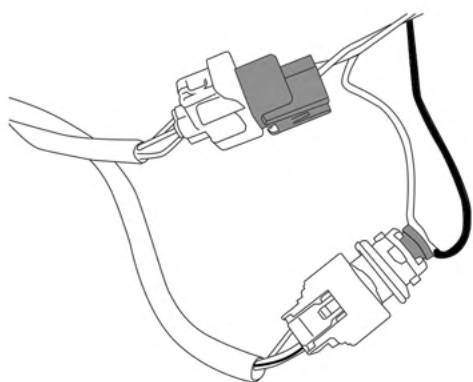

⑬テールランプ用ハーネスをカプラーに挿し込みます。差し間違いにご注意ください。

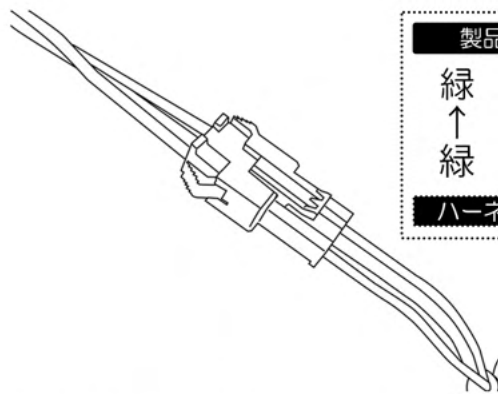

⑭外側テールのカプラー、コネクターを接続します。ウインカーは極性がありますので、アース側配線色の向きにご注意ください。コネクターは製品本体に固定をしてください。ランプを固定し、点灯確認を行い、各パーツを装着して作業終了です。

